

+ IQAir

Atem[®]

Osobní čistička vzduchu

Uživatelská příručka



Blahopřejeme Vám k zakoupení osobní čističky vzduchu IQAir Atem®. Pozorně si prostudujte tuto uživatelskou příručku, abyste se seznámili se speciálními vlastnostmi a funkcemi tohoto produktu IQAir®. Tento dokument uchovávejte na bezpečném místě pro budoucí použití.

Součástí produktu:

- 1 Čistička vzduchu Atem®
- 2 Difuzor PureJet™
- 3 Zadní kryt
- 4 Hlava stojanu
- 5 Podstavec stojanu
- 6 Filtr HyperHEPA®
- 7 Tlumič
- 8 Napájecí adaptér a zástrčky
- 9 Kryt konektoru



Důležitá bezpečnostní upozornění

Než začnete

Osobní čistička vzduchu IQAir Atem® je ideální pro použití kdekoli, kde si přejete vytvořit svou vlastní zónu čistého vzduchu. Atem by měl být používán pouze ve spojení s příslušným stojanem, napájecím příslušenstvím a / nebo hardwarem dodávaným v balení. Nesprávné použití může vést ke zranění, poruše nebo poškození.

Před použitím výrobku si pečlivě přečtěte tento návod k použití a uschovejte jej pro pozdější použití.

Tento výrobek mohou používat děti ve věku od 8 let a výše a osoby se sníženými



fyzickými, smyslovými nebo rozumovými schopnostmi, nebo osoby s nedostatkem zkušeností a znalostí, pouze za předpokladu, že jim byl poskytnut dohled nebo instrukce odpovědné osoby

týkající se bezpečného používání spotřebiče a porozumění příslušným nebezpečím. Čištění a údržbu by neměly provádět děti bez dozoru.

Abyste předešli nebezpečí požáru, úrazu elektrickým proudem nebo zranění, přečtěte si před použitím tohoto výrobku tato upozornění.

- Aby nedošlo k úrazu elektrickým proudem nebo požáru, zapojte výrobek pouze do vhodných, snadno dostupných síťových zásuvek. Používejte pouze dodávané příslušenství IQAir.

- Napájecí příslušenství používejte pouze uvnitř a v suchém prostředí.

- Nepoužívejte poškozený napájecí adaptér, kabely ani zástrčky. Pokud jsou poškozeny, musí být zlikvidovány a vyměněny pouze za originální příslušenství IQAir Atem.



- Nedovolte, aby na výrobek vytekla jakákoliv kapalina nebo aby se dostala do kontaktu s produktem; včetně vody, detergentů nebo hořlavých rozpouštědel.

- K čištění zařízení:

- odpojit od přívodu elektrické energie!

Důležitá bezpečnostní upozornění

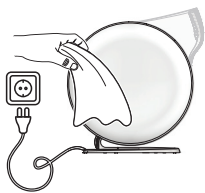

- Používejte pouze měkký, suchý hadřík.
- Kabely a zástrčky: uchovejte zástrčky čisté a suché. Odstraňte všechny nečistoty v zástrčkách propojovacích kabelů.

Výrobek ani jeho součásti nikdy nedávejte do vody nebo pod tekoucí vodu.

- Příklad nikdy nezakrývejte ani jinak nebraňte přívodu a vývodu vzduchu.
- Do otvorů proudění vzduchu zařízení nevkládejte cizí předměty ani prsty.



- Tento výrobek obsahuje velmi přesnou technologii. Nenechte spadnout, nemanipulujte s ním ani nevystavujte nárazům.

- Zvedejte a přenášejte čističku oběma rukama, pevně ji uchopte.



- Nezvedejte sestavené zařízení za stojan.
- Tento výrobek je určen pro použití v obytném a kancelářském prostředí. Pomáhá vytvořit dýchací zónu s lepší kvalitou ovzduší.



- Tento výrobek používejte pouze ve spojení se stojanem, který je dodáván v originálním balení výrobku.



- Nežádoucí použití tohoto výrobku je ve vlhkém nebo mokřem prostředí, jako jsou koupelny nebo kuchyně.
- Čističku vzduchu používejte pouze v suchém prostředí.
- Nepoužívejte v otevřeném okně.

- Nežádoucí použití může vést ke zranění, poruše a poškození.
- Omezení použití: tento výrobek používejte pouze v atmosféře vhodné pro trvalé bydlení. Není vhodný pro použití v toxických nebo výbušných prostředích nebo pro ochranu před nebezpečnými látkami ve vzduchu.

Elektromagnetická kompatibilita (EMC)

- Termínem Elektromagnetická kompatibilita se rozumí schopnost výrobku fungovat hladce v prostředí, kde je přítomno elektromagnetické záření a elektrostatické výboje, aniž by docházelo k elektromagnetickému rušení jiných zařízení.
- Elektromagnetické záření může způsobit rušení jiných zařízení. I když výrobek splňuje přísné předpisy a normy, které jsou v tomto ohledu platné, společnost IQAir nemůže zcela vyloučit možnost rušení jiných zařízení.

Životní prostředí

Pomáhejte chránit životní prostředí. Zařízení nevyhazujte do domovního odpadu. Přineste jej do oficiálních služeb recyklace odpadů ve vašem okolí. Filtry mohou být likvidovány spolu s domovním odpadem.

Skladování produktu

Pokud přístroj nepoužíváte, skladujte jej na čistém a suchém místě. Pro optimální skladování použijte originální obal.

Komponenty produktu a součásti sestavy produktu

Komponenty produktu

Viz obrázek produktu na vnitřní straně krytu.

- 1 Čistička vzduchu Atem®
- 2 Difuzor PureJet™
- 3 Zadní kryt
- 4 Hlava stojanu
- 5 Podstavec stojanu
- 6 Filtr HyperHEPA®
- 7 Tlumič
- 8 Napájecí adaptér a zástrčky
- 9 Kryt konektoru

Montáž

Po rozbalení najdete ATEM osobní čističku vzduchu (1) s příloženým difuzorem PureJet (2).

Napájecí adaptér a montáž stojanu

Vyjměte a rozbalte napájecí adaptér a krabici zástrček. Vyberte správnou zástrčku pro vaši oblast a zasuněte na místo podle obrázku.

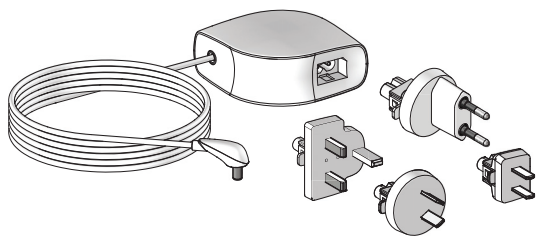

Vyberte zásuvku svého regionu

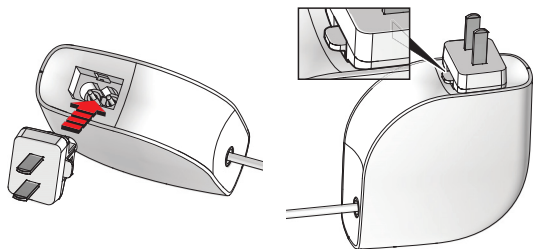

Zasuněte na místo

Smontovaná zástrčka

Vyjměte konec kabelu napájecího adaptéru (8) a zasuněte na místo. Vyměňte kryt konektoru. Napájecí kabel zasuněte do kanálu na hlavě stojanu.

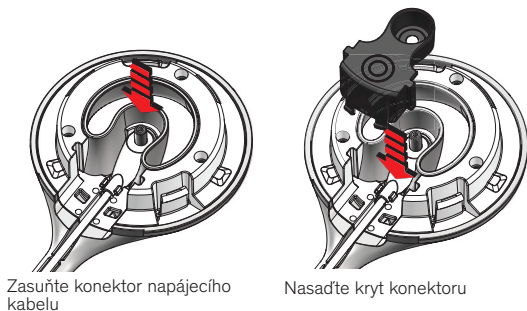

Zasuněte konektor napájecího kabelu

Nasadte kryt konektoru

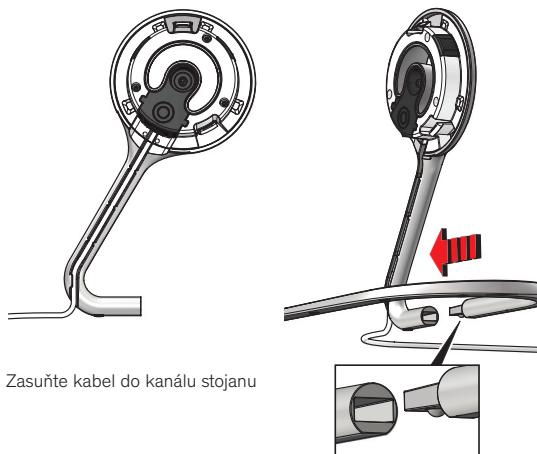

Zasuněte kabel do kanálu stojanu

Připojte hlavu stojanu k základně stojanu (5). Po sestavení postavte stojan vzpřímeně.

Připojení čističky vzduchu ke stojanu

Pevně uchopte čističku vzduchu a zarovnejte s hlavou stojanu (4). Nakloňte a upevněte čističku vzduchu na hlavu stojanu. Čističku vzduchu zaklapněte na místo a postavte. Se zařízením na čištění vzduchu, difuzorem a stojanem jste nyní připraveni používat svůj osobní čistič vzduchu Atem.

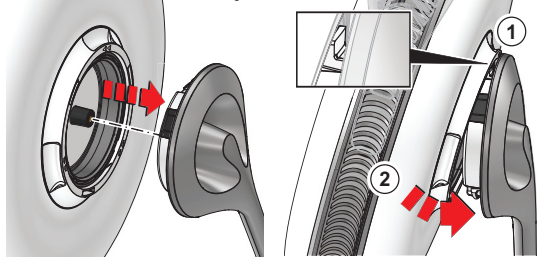

Zarovnejte hlavu stojanu

Nakloňte a zaklapněte na místo

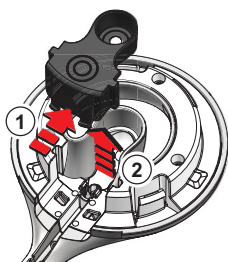

Odstraňte kryt konektoru

Vyjměte hlavu stojanu (4) a sejměte kryt konektoru (černá část) (9) a odložte jej stranou.



Čistička vzduchu smontovaná a zapnutá

Nastavení vlastní zóny čistého vzduchu

Umístěte osobní čističku vzduchu Atem do blízkosti na stabilní povrch, jako je stůl. Nasměrujte difuzor PureJet na dýchací zónu.

Pro dosažení nejlepších výsledků umístěte Atem co nejbližší k vám.



První použití Atemu

Po prvotním připojení k napájení uslyšíte zvukový signál Atemu a uvidíte červené světlo.

Uživatelské rozhraní a nastavení dotykových bodů

Chcete-li změnit rychlost ventilátoru, dotkněte se středu předního panelu dvěma prsty. S každým dotykem uslyšíte zvuk a uvidíte změnu světla. Velikost světla odpovídá rychlosti vzduchu.



Červené světlo a zvukový signál = pohotovostní režim

Dotykový bod

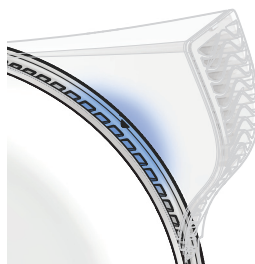

Malé modré světlo a zvuk = nízká rychlost

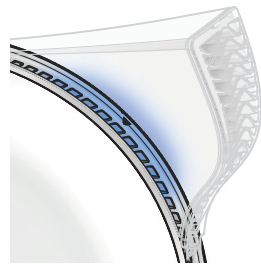

Středně velké modré světlo a zvuk = střední rychlost

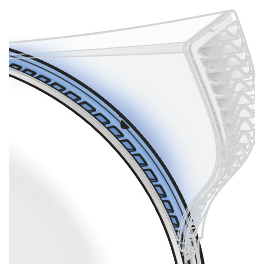

Úplná velikost modrého světla a zvuk = vysoká rychlost (režim chlazení)

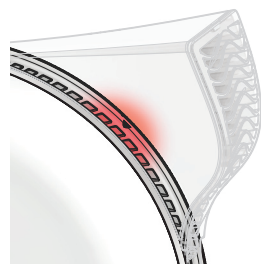

Dvojitý červený záblesk se zvukem = změna filtru

Výměna filtru

Atem upozorní na potřebnou výměnu filtru dvojitým červeným bliknutím doprovázeným zvukem.

HyperHEPA filtr

Postupujte podle kroků 1-4 a vyměňte filtr Atemu.

Před výměnou filtru odpojte Atem od zdroje napájení!

Krok 1: Vyměňte čističku vzduchu ze stojanu a položte jej lícem dolů na povrch tkaniny tak, aby zadní strana směřovala nahoru.

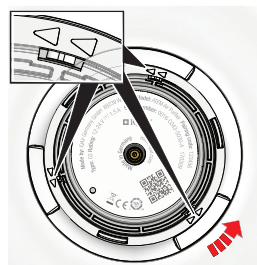

Směr otevírání

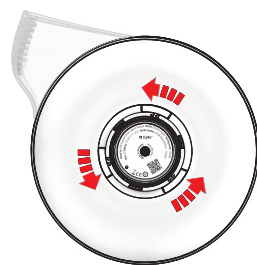

Pro otevření otočte zajišťovací kruh proti směru hodinových ručiček



Zvedněte zadní kryt

Krok 2: Všimněte si zajišťovacího kruhu na zadním krytu. Uchopte zajišťovací kroužek pevně a otáčejte proti směru hodinových ručiček, až se zadní kryt (3) uvolní. Měli byste být schopni snadno zvednout zadní část.

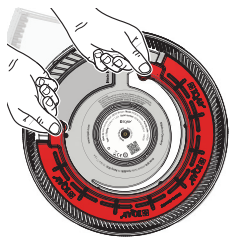

Zvedněte úchyty a odstraňte filtr



Pro uzamčení otočte ve směru hodinových ručiček

Krok 3: Odstraňte starý filtr tahem za úchyty a poté jej zlikvidujte. Vyměňte za nový filtr IQAir Atem HyperHEPA® (6) a pevně zatlačte na místo.

Krok 4: Nasadte zadní kryt a jemně ho otáčejte, dokud pojistné čepy nezapadnou na místo. Pevně uchopte a zatlačte na pojistný kroužek a otočte ve směru hodinových ručiček. Zadní kryt by měl být nyní bezpečně uzavřen. Pro použití, připojte čističku vzduchu ke stojanu.

Difuzor PureJet

Pro vyjmutí difuzoru PureJet pevně uchopte čistič vzduchu a vytáhněte difuzor.



Vyjmutí difuzoru

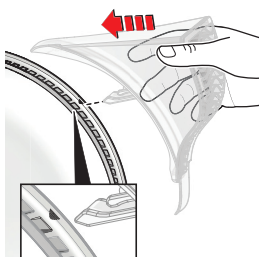

Zarovnejte velké kolíky se šípkami

Pro připojení difuzoru PureJet pevně uchopte čističku vzduchu a zarovnejte velké kolíky na difuzoru se šípkami na výstupním otvoru. Poznámka: výstupní proudch má větší otvory.

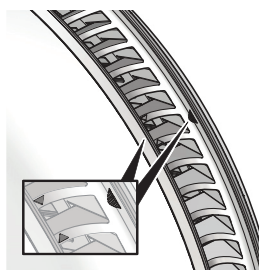

Umístěte výstupní větrací šípky

Jakmile jsou kolíky difuzoru vyrovnány s ventilačními šípkami, pevně zatlačte na místo a současně držte čistič vzduchu. Mřížka difuzoru PureJet se uvolní, zarovnejte háček ve spodní části mřížky difuzoru se spodní částí tělesa difuzoru a pevně zaklapněte.

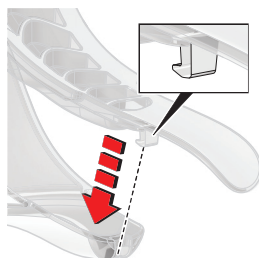

Háček konektoru

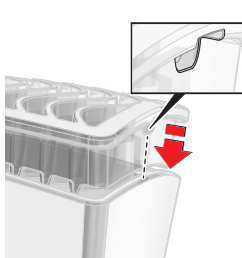

Mřížka difuzoru zapadne na místo

Čištění difuzoru PureJet

Pro bezpečné čištění zcela odstraňte difuzor.



IQAir Atem aplikace

Chcete-li zvýšit uživatelský komfort a umožnit si přístup k dalším funkcím osobní čističky vzduchu IQAir Atem, stáhněte si a nainstalujte

aplikaci IQAir Atem pro Apple nebo Android. Mezi funkce a výhody aplikací patří:

Inteligentní on/off

Nastavení rychlosti ventilátoru

Oznámení o životnosti filtru

Nastavení světla a zvuku

S aplikací budete mít přístup ke všem funkcím a vlastnímu nastavení vašeho Atemu. Mějte prosím na paměti, že režim Bluetooth® musí být předem aktivován na vašem chytrém telefonu. Chcete-li aplikaci nainstalovat, postupujte podle jejích pokynů.

Párování Bluetooth

Spárujte váš chytrý telefon se zařízením Atem pomocí aplikace IQAir Atem App. Atem je automaticky v režimu vyhledávání a objeví se v sekci Bluetooth aplikace. Klepnutím na název Atem zařízení spárujete. Zadejte PIN kód Bluetooth, který najdete na zadní straně této uživatelské příručky, nebo na zadní straně čističky vzduchu anebo na štítku obalu.

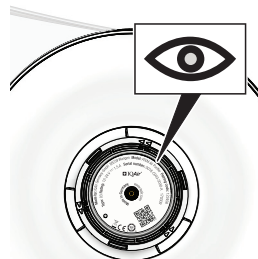

Umístění informací o produktu a specifikace produktu naleznete na zadní straně.

Inteligentní on / off

Tato funkce v aplikaci může být nastavena tak, aby snímala blízkost inteligentního telefonního zařízení uživatele Atemu. To umožňuje automatické zapnutí/vypnutí funkce pro úsporu energie.

Rady při potížích

Navštivte sekci podpory Atem na webových stránkách.

Příslušenství a filtry

Seznam dostupných filtrů a náhradních dílů pro čističku vzduchu Atem naleznete také na webových stránkách: www.iqair.com

Technické specifikace

Model:
Čistička vzduchu Atem

Výkon:
12-24V ~ 1.5A max

Napájecí adaptér:
Model: IQS27-1801500
Vstup: 100-240V ~ 50/60Hz
Výstup: 18V ~ 1.5A

Rozměry (čistička vzduchu na stojanu):
V 35 × S 14 × H 31,5 cm

Hmotnost (pouze čistička vzduchu):
1850g



Odpovědnost, informace o záruce a servisu

Výrobce produktu

Společnost IQAir AG, označovaná jako IQAir, je odpovědná za dodávku výrobku, včetně uživatelské příručky a originálního příslušenství, ve zcela bezpečném stavu. Výrobci příslušenství IQAir pro tento výrobek jsou zodpovědní za vývoj, zavádění a sdělování bezpečnostních konceptů svých výrobků a jsou také odpovědní za účinnost těchto bezpečnostních konceptů v kombinaci s produktem IQAir.

Mezinárodní omezená záruka a servis

Záruka IQAir bude dodržena za předpokladu, že se s výrobkem zachází v souladu s jeho určením a návodem k obsluze.

Neodborným zásahem do napájecího adaptéru nebo použitím jiného příslušenství než IQAir se ruší záruka. Na tento výrobek se vztahují podmínky stanovené v Mezinárodní omezené záruce, kterou si můžete si stáhnout z domovské stránky IQAir na adrese www.iqair.com Výše uvedená záruka je výlučná.

Podrobné pokyny, jak uplatnit nárok na záruku za vadné zařízení, naleznete na webových stránkách společnosti IQAir, kontaktujte distributora IQAir nebo nejbližšího zástupce společnosti IQAir.

Pokud potřebujete informace o produktech IQAir nebo máte-li nějaký problém s vaším produktem, navštivte webovou stránku IQAir na adresách **www.geton.cz; www.cisticka-vzduchu-iqair.cz; www.iqair.com** nebo se obraťte na prodejce, u kterého jste produkt zakoupili. ■

Výrobce:
IQAir Germany GmbH
Karl-Maybach-Straße 18
88239 Wangen im Allgäu
Germany

Distribuce:
IQAir Severní Amerika
IQAir North America, Inc.
14351 Firestone Blvd.
La Mirada, CA 90638
USA

IQAir International
Incen AG
Hauptstrasse 104
9422 Staad
Switzerland

© 2018 IQAir® Group.
Všechna práva vyhrazena.
IQAir® a Atem® jsou
registrované ochranné
známky skupiny IQAir®.

www.iqair.com

**Výhradní zástupce pro
Českou republiku:**
GETON s.r.o
Hrusická 2617/3a
141 00 Praha 4
Česká republika
www.geton.cz
www.cisticka-vzduchu-iqair.cz